



ISURU cocon

取り扱い説明書

この度は弊社のベビーベッドをご購入くださり、誠にありがとうございます。

当製品は、お子さまの出生後24ヶ月以内はベビーベッドとして、

その後はハイバックチェアとして、ご家族とずっと一緒に暮らしていける家具です。

職人が一つひとつ丁寧に、手作業でつくっています。

お子さまが成長したその先も、大切に長くお使いいただける事を願っています。

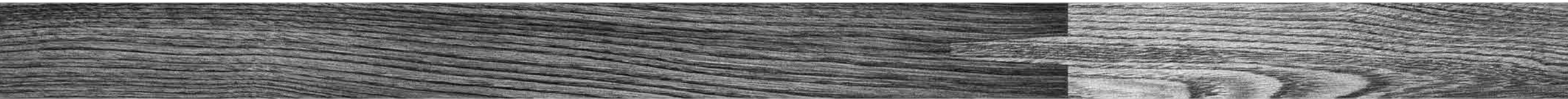



CONTENTS

- P5 使用上のご注意
- P9 完成図と各部の名称
- P11 組み立て方法
- P14 安全基準について
- P16 お手入れについて
木の特性について
修理・アフターサービスについて
- P17 保証について
お問い合わせ先

この取り扱い説明書にはベビーベッドの正しい取り扱い方法が記されています。ご使用前に必ず読み、読んだ後は保管してください。

使用上のご注意

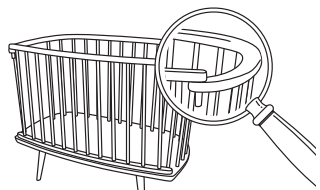

製品を取り出した後に部品の欠品や破損がないかチェックしてください。

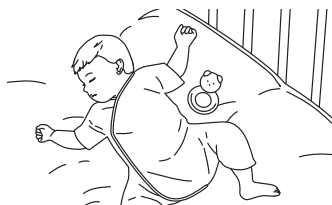

当製品は出生後24ヶ月以内の乳幼児用です。



お子さまがつかまり立ちできるようになったら(概ね出生後6ヶ月以上)、柵の乗り越えに十分ご注意ください。

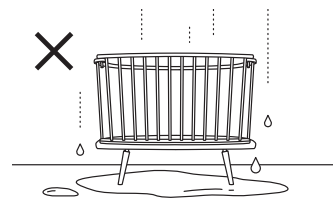

濡れた状態で使用しないでください。

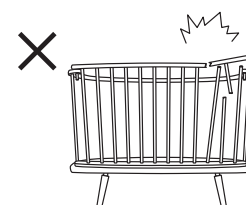

破損、故障等した状態で使用しないでください。

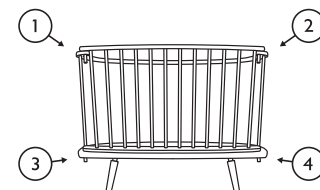

必ず前柵は4点をボルトでしっかり本体に固定した状態で使用してください。



平らな場所に、水平になるように設置してください。

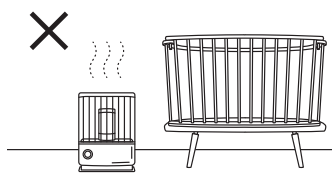

ストーブ等危険物の付近で使用しないでください。

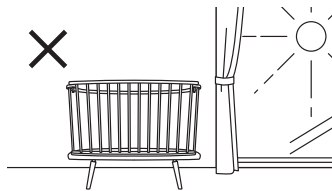

直射日光がよく当たる場所や冷暖房器具の近くで使用しないでください。



前柵を片開きで開閉しないでください。取り外す際は4点すべてのボルトを外すようにしてください。

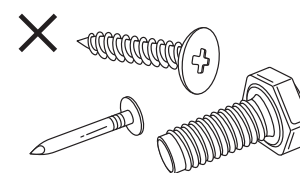

付属パーツは他のもので代用しないでください。

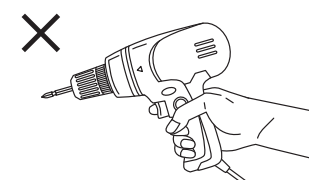

製品を改造して使用しないでください。

使用上のご注意

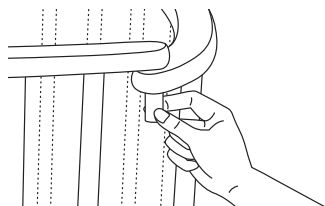

前枠のボルトの取り付けが確実であることを定期的に点検してください。



マットレスまたは敷き布団類は適度な硬さを有するものを使用してください。

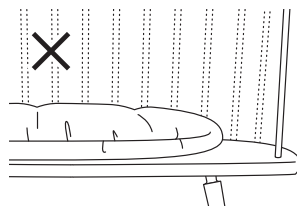

枠とマットレスまたは敷き布団類の間に隙間が生じないようにしてください。



お子さまの頭幅が丸棒の間隔より小さい場合は、十分注意して使用してください。

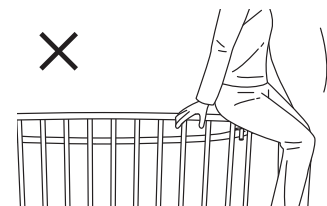

笠木に腰掛けたり、ぶら下がったり、揺さぶったりしないでください。

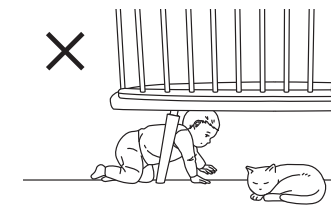

ベビーベッドの下にお子さまを潜り込ませないでください。



ベッドの外側及び内側には、お子さまが足をかけるようなものをおかないようにしてください。

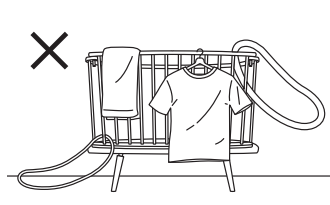

ベッドにひも等の危険なものを取り付けたり、洗濯物を干したりしないでください。



同時に二人以上で使用しないでください。

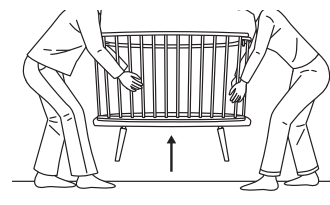

ベッドを移動する際は、床面を引きずらないようにしてください。

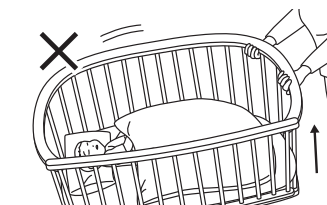

お子さまを乗せたままベッドを移動しないでください。

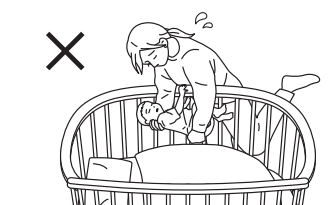

お子さまをベッドに寝かせる際、無理な姿勢をとらないでください。

完成図と各部の名称

※ ベビーベッドとして使用する際は、必ず前枠は4点をボルトで本体にしっかり固定した状態でご使用ください。

※ 左右片側のボルトを外した状態で前枠に体重をかけると破損する恐れがありますのでご注意ください。

ベビーベッドとして
(出生後24ヶ月以内)

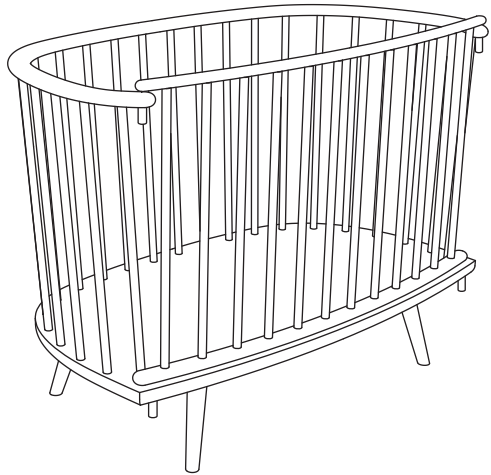

ハイバックチェアとして
(出生後24ヶ月以降)

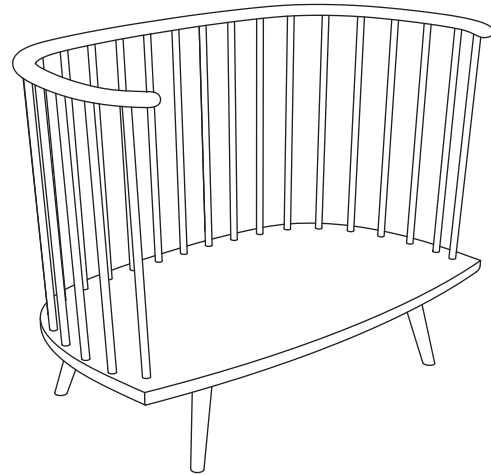

SPEC

〈材種〉 クリ、ブナ 〈塗装〉 オイルフィニッシュ

〈サイズ〉 ベビーベッドのとき:W127×D70×H95cm / ハイバックチェアのとき:W127×D70×H93cm SH30cm

本体

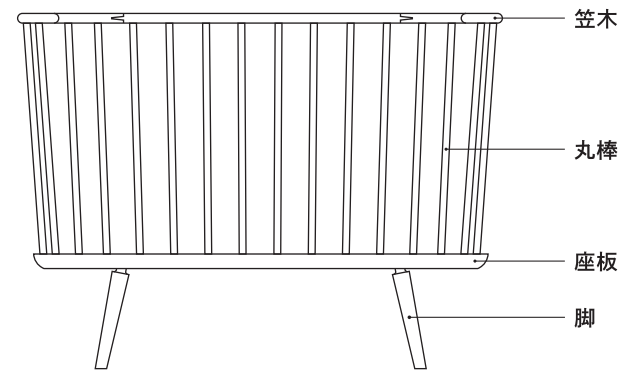

前枠

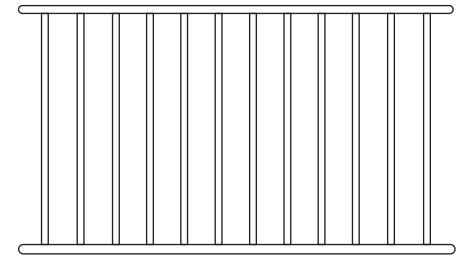

組み立て用部品

笠木用 ボルト(ショート)
× 2本



座板用 ボルト(ロング)
× 2本



※ 説明書内のイラストと実際の製品では、多少形状が異なる場合がございます。

組み立て方法

STEP1

前枠を本体にセットします。
笠木、座板の上に乗せるように
してください。

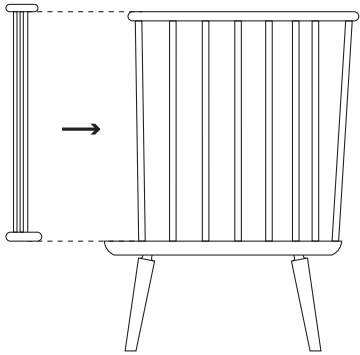

STEP2

笠木の手前に空いている穴に下からボルト
(ショート)を差し込み、前枠の穴に入るよう
に軽く締めます。

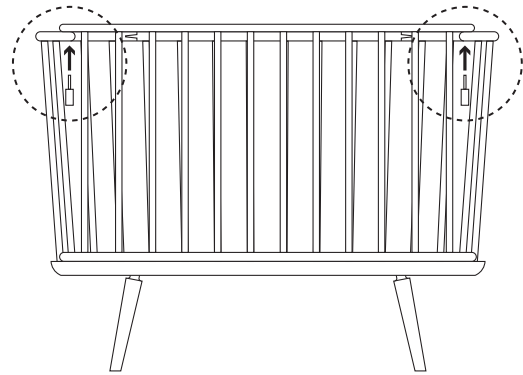

STEP3

座板の手前に空いている穴に下からボルト
(ロング)を差し込み、前枠の穴に入るよう
に軽く締めます。

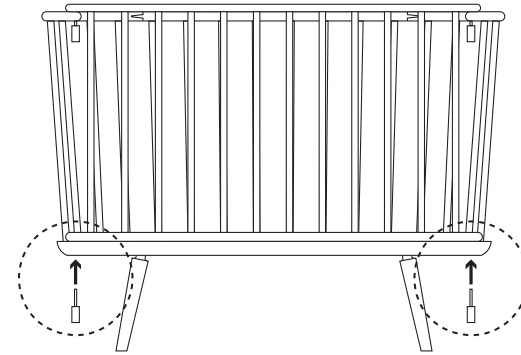

STEP4

それぞれのボルトをしっかりと締めて固定
します。ボルトに緩みがないか確認したら
完成です。

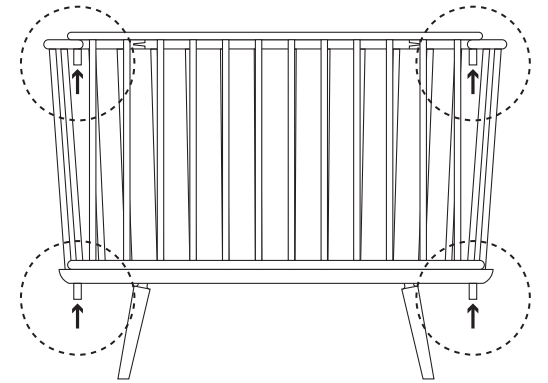

※ 前枠をセットするときは笠木側のボルトから取り付け、外す時は座板側のボルトから外してください。
笠木側から外すと、前枠が不安定になり、前に倒れ頭を打つ等の危険性があります。

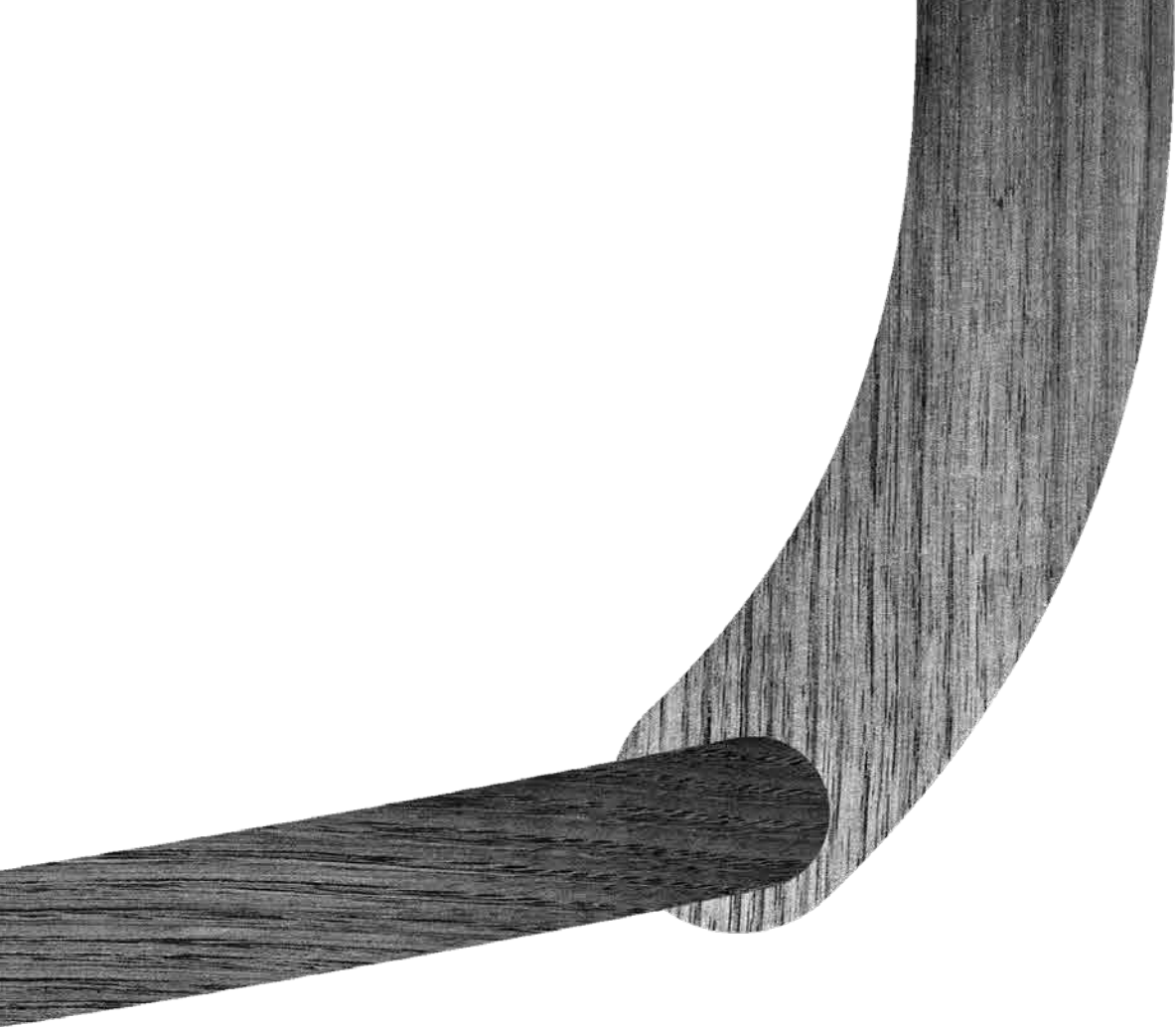

安全基準について

PSC制度



Product Safety of Consumer Productsの略で、消費者の生命・身体に対して特に危害を及ぼす恐れが多い製品については、国の定めた技術上の基準に適合した旨のPSCマークがないと販売できません。

対象項目には、特定製品（自己確認義務）と特定製品（第三者機関の検査義務）があります。

・PSCマーク（特別特定製品）が表示されたベビーベッドは国が定めた技術上の基準を満たしています。

SG基準制度



Safety Goods（安全な製品）の略号で、製品安全協会が定めたものです。構造・材質・使い方などから見て、生命または身体に対して危害を及ぼす恐れのある製品について、安全な製品として必要なことなど決めた認定基準を製品安全協会が定めて適合していると認められた製品にのみつけられるマークです。SGマーク制度は、乳幼児用ベッドの欠陥によって発生した人身事故に対する補償制度です。対象となるのは乳幼児用のベッド本体のみであり、マットレス・布団類は対象外となります。

・SGマークが表示されたベビーベッドは次のような基準を満たしています。

適用範囲	このベビーベッドは一般家庭を対象として、乳幼児の睡眠、又は保育に使用する1人用ベッドです。
部類	乳幼児用ベッド
床板高さ	上枠から床板までの高さ60cm以上
構造的な基準(例)	上枠から床板までの高さが上段の場合35cm以上、下段の場合60cm以上であること。 床板の上面から15cmの高さまでの部分は、堅固な構造で囲われていること。



お手入れについて

汚れは乾拭きで落としてください。汚れがひどい場合は、薄めの中性洗剤液をつくり、柔らかい布を浸し、よく絞って拭き取ります。その後、水を含ませよく絞った布で拭いてください。

※揮発性の溶剤等は変色やキズの原因となりますので使用しないでください。

木の特性について

- ・無垢の木は生きていますので、湿気を吸ったり吐いたりし、伸び縮みします。
- ・木の劣化を防ぎ、長くご使用いただくために、使用上のご注意(P5)をよくご覧ください。
- ・他の家具等と接触した状態で長く使用すると、他の家具等の塗料や素材と化学反応を起こし色移りする可能性があります。
- ・当製品は天然木を使用しているため木自体の匂いがすることがありますが、安全上問題はありません。

修理・アフターサービスについて

メンテナンス、修理のご相談等、なにか気になることがございましたら、サンデシカへお気軽にお問い合わせください。(P17)

前枠のボルトの破損や紛失等も、有償にてご対応いたします。

保証について

製品保証につきましては、弊社の判断による範囲に限らせていただきます。

精神的損害、その他すべての付属的損害につきましては本保証規定の範囲外とさせていただきます。

以下の場合には保証期間内であっても有償修理となります。

- ・使用方法や注意事項に反するご使用によって発生した破損・不具合の場合
- ・火災・地震・水害等の天災により発生した破損・不具合の場合
- ・納品後の輸送・移動・落下による破損・不具合の場合
- ・弊社以外での修理改造等による破損・不具合の場合

また、ご購入時のお買い上げ明細（納品書）は保証を受ける際に必ず必要となりますので、大切に保管してください。

お問い合わせ先

sandesica

株式会社サンデシカ

〒454-0026 愛知県名古屋市中川区笈瀬町2-3

TEL:052-363-2339 FAX:052-363-2326

受付時間 10:00～15:00（土日祝休）

メールでのお問い合わせはこちらから ▶

isuru@sandesica.co.jp



WEBSITE



INSTAGRAM

